

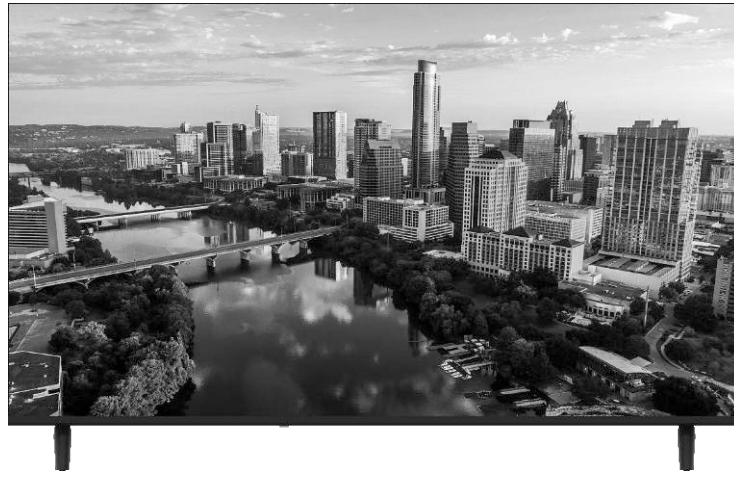

HRV

UHD 55VDU683B
UHD 50VDU683B



Vodič za brzi početak

Pažljivo pročitajte ovaj priručnik prije uporabe TV-a.
Sačuvajte ga za buduću upotrebu.

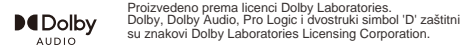

Proizvedeno prema licenci Dolby Laboratories.
Dolby, Dolby Audio, Pro Logic i dvostruki simbol 'D' zaštitni
su znakovi Dolby Laboratories Licensing Corporation.

PREDGOVOR

1. Pročitajte ovaj Kratki vodič prije početka instalacije.
2. Zatim pažljivo slijedite upute, obraćajući pozornost na sva upozorenja.
3. Nemojte uklanjati stražnji poklopac TV-a niti blokirati ventilacijske otvore TV-a.
4. Nemojte koristiti TV u blizini vode ili izvora topline.
5. Nemojte stiskati ili rezati kabel za napajanje.

Napomena:

Proizvod i ilustracije u ovom Vodiču za brzi početak služe samo u ilustrativne svrhe i mogu se razlikovati ovisno o modelu.

UPOZORENJE

Nikada ne postavljajte TV na nestabilno mjesto. Televizor može pasti i uzrokovati ozbiljne ozljede ili smrt. Mnoge ozljede, osobito kod djece, mogu se izbjeći poduzimanjem jednostavnih mjera opreza kao što su:

- Korištenje ormarića ili stalka koje preporučuje proizvođač televizora.
 - Korištenje samo namještaja koji može sigurno nositi TV.
 - Pazite da TV ne visi preko ruba potpornog namještaja.
 - Ne postavljajte TV na visoki namještaj (na primjer, ormariće ili police) bez pričvršćivanja i namještaja i TV-a na odgovarajuće nosače.
 - Ne postavljajte TV na tkaninu ili druge materijale koji se mogu nalaziti između TV-a i potpornog namještaja.
 - Edukacija djece o opasnostima penjanja na namještaj kako bi dohvatili TV ili njegove kontrole.
- Ako se vaš postojeći TV zadržava i premješta, treba primijeniti ista razmatranja kao gore.

Utikač ili priključak uređaja koristi se kao uređaj za isključivanje, taj uređaj za isključivanje mora ostati jednostavan za korištenje.

Što trebate za postavljanje (nije uključeno)

- Odvijač
- Internetska veza (potrebna za streaming na pametnom TV-u)
- Bežični usmjerivač (potreban za streaming na pametnom TV-u)
- Računalo, tablet ili pametni telefon (potrebno za postavljanje pametnog TV-a)

Izvadite TV i dodatke iz kartonske kutije.

1. Pogledajte upute za raspakiranje na vrhu kutije (i ispod).
2. Kao što je navedeno, pazite da ne dodirnete ili ne pritisnete TV ekran.
3. Pažljivo provjerite ima li u kartonskoj kutiji svih uključenih dodataka.

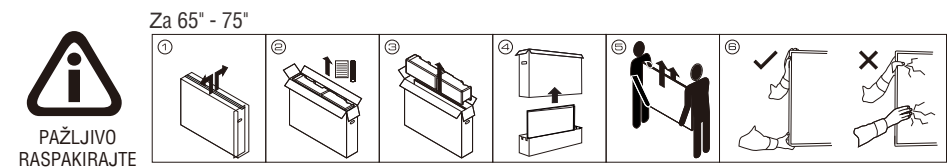
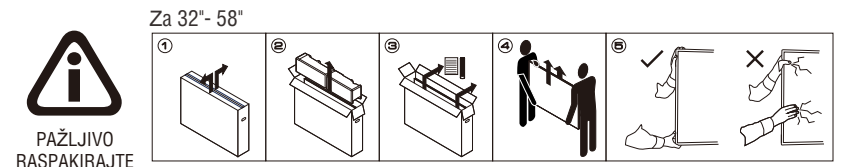
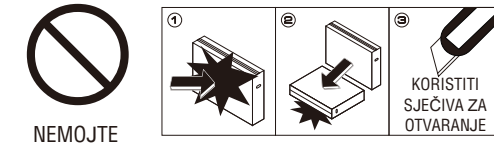

Sadržaj pakiranja

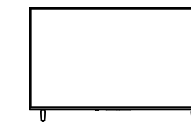

Televizor x 1 kom.



Vodič za brzi početak x 1 kom



Daljinski upravljač x 1 kom



Vijci za postolja



Baterije tipa AAA za daljinski upravljač x 2 kom



Postolje x 2 kom

Pričvrstite postolje

Kako montirati postolje

Ako trebate ukloniti ili sastaviti postolje, pročitajte sljedeće upute.

- Prije pričvršćivanja/odvajanja postolja, svakako isključite TV.

-Prije početka rada, postavite prostirku preko površine postolja kako biste na nju postavili LED TV. To će spriječiti štetu.

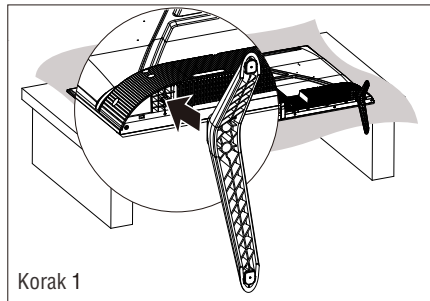

Korak 1

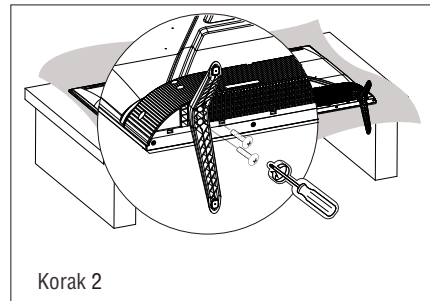

Korak 2

Instalacija za montažu na zid (opciono)

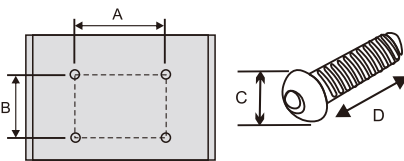

Inči	Specifikacije VESA (A*B)	Standardni vijak (C*D)	Količina
50-55"	200 x 200 mm	M6*L10	4

Napomena: "D" je efektivna duljina vijka u montažnoj rupi.

Prije postavljanja nosača za zidnu montažu, pričvrstite 4 nastavka za zidnu montažu u 4 matice za zidnu montažu na metalnom dijelu.

Slike i ilustracije u ovom priručniku služe samo kao referenca i mogu se razlikovati od stvarnog izgleda.

Napomena:

1. Nosač koji se pričvršćuje na zid je opcijski dio.
2. Prilikom postavljanja TV-a oko njega ne smije biti drugih predmeta i molimo da ga držite podalje od drugih predmeta.
3. Prilikom montiranja televizora, molimo vas da angažujete profesionalnog radnika da ga fiksira kako biste izbjegli opasnost.
4. Slika za fiksiranje je samo za referencu.
5. Molimo vas da pratite uputstvo korisnika o montiranju nosača kako biste fiksirali televizor.
6. Prikacite nosač za montiranje sa VESA kompatibilnim setom za montiranje na zid.

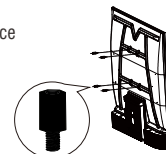

Prednja ploča

Gumbi na donjoj ploči upravljaju osnovnim funkcijama vašeg TV-a, uključujući izbornik na ekranu. Za korištenje naprednijih funkcija morate koristiti daljinski upravljač.

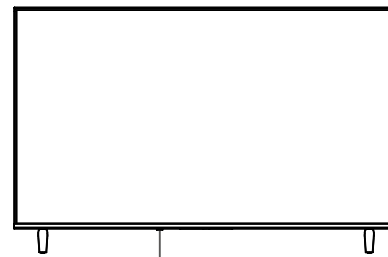

Senzor daljinskog upravljača

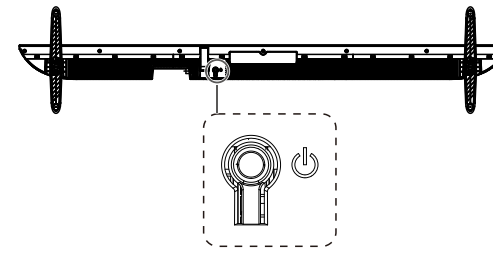

NAPAJANJE (U stanju mirovanja, pritisnite da biste uključili televizor. U stanju pokretanja, kratko pritisnite za isključivanje.)

Prva uporaba

Kada se TV uključi prvi put nakon što je isporučen iz tvornice, TV-u može trebati neko vrijeme da se pokrene. Jednostavno slijedite upute na TV-u kako biste dovršili inicijalizaciju.

Povezivanje na internet

Za pristup internetu koristite žičanu vezu ili se povežite na dostupnu bežičnu mrežu.

Preporuča se koristiti modem ili usmjerivač koji podržava Dynamic Host Configuration Protocol (DHCP). Modemi i usmjerivači koji podržavaju DHCP automatski daju IP adresu, mrežnu masku, prečac, DNS poslužitelj 1 i DNS poslužitelj 2, tako da ih ne morate unositi ručno. Većina kućnih mreža već ima DHCP. Konfigurirajte mrežne postavke za povezivanje televizora s dostupnom mrežom.

Korištenje vanjskih uređaja

Na TV možete spojiti različite vanjske uređaje. Vrste i oblici dostupnih priključaka mogu se razlikovati ovisno o modelu vašeg TV-a. Za spajanje vanjskih uređaja pogledajte "Povezivanje s vanjskim uređajima".

Postavljanje putem mobitela

Kada prvi put uključite TV, TV će podržavati postavljanje putem vašeg pametnog uređaja skeniranjem QR koda. Ako skenirate QR kod kako biste omogućili postavljanje putem mobilne aplikacije, postavljanje televizora bit će učinkovitije. Prije izvođenja postavki pomoću mobilne aplikacije, provjerite je li Bluetooth aktiviran na vašem mobilnom uređaju. Napomena: Gornja postavka je samo za referencu i može se razlikovati ovisno o modelu/državi/regiji.

Povezivanje s vanjskim uređajima

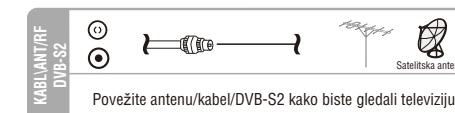

Povežite antenu/kabel/DVB-S2 kako biste gledali televiziju.

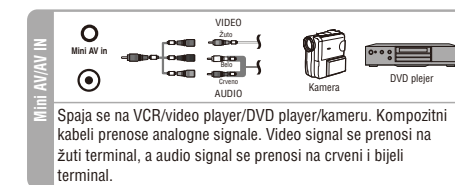

Spaja se na VCR/video player/DVD player/kameru. Kompozitni kabeli prenose analogne signale. Video signal se prenosi na žuti terminal, a audio signal se prenosi na crveni i bijeli terminal.

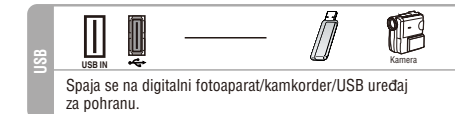

Spaja se na digitalni fotoaparat/kamkorder/USB uređaj za pohranu.

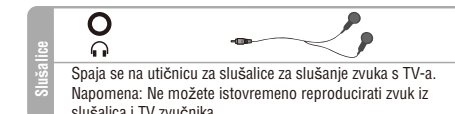

Spaja se na utičnicu za slušalice za slušanje zvuka s TV-a. Napomena: Ne možete istovremeno reproducirati zvuk iz slušalice i TV zvučnika.

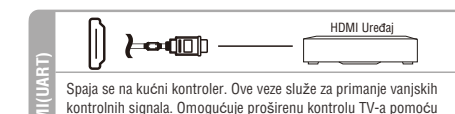

Spaja se na kućni kontroler. Ove veze služe za primanje vanjskih kontrolnih signala. Omogućuje proširenu kontrolu TV-a pomoću RS-232C putem RS-232C i IR IN priključaka. RS-232C: Spaja se na RS-232C terminal kućnog kontrolera. IR IN: Spaja se na IR izlazni terminal kućnog kontrolera.

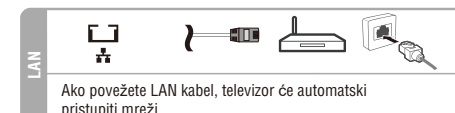

Ako povežete LAN kabel, televizor će automatski pristupiti mreži.

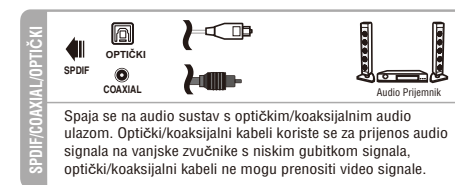

Spaja se na audio sustav s optičkim/koaksijalnim audio ulazom. Optički/koaksijalni kabeli koriste se za prijenos audio signala na vanjske zvučnike s niskim gubitkom signala, optički/koaksijalni kabeli ne mogu prenositi video signale.

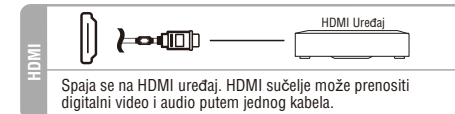

Spaja se na HDMI uređaj. HDMI sučelje može prenositi digitalni video i audio putem jednog kabela.



Za spajanje audio sustava koji podržava eARC (Enhanced Audio Return Channel) ili ARC (Audio Return Channel), spojite ga na HDMI priključak označen s "eARC/ARC" na TV-u. To je funkcija koja šalje audio signal audio sustavu koji podržava eARC/ARC putem HDMI kabela.

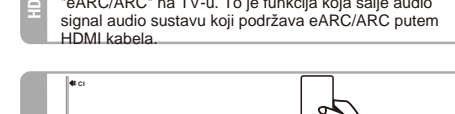

Umetnite CI karticu.

7.Specifikacije

Model	UDL50TL684ANTS	UDG55TL684ANTS	
Veličina zaslona	50" Dijagonalno (maksimalno)	55"Dijagonalno (maksimalno)	
Rezolucija LED panela	3840x2160		
Snaga zvučnika	≥5Wx2		
Napajanje	110-240V~, 50/60Hz		
Potrošnja energije	140W	150W	
Potrošnja u stanju mirovanja	≤0.5W		
Ulaz za antenu	75 ohms		
Napajanje upravljača	DC 3V (Dve baterije AAA veličine)		
Dimenzije (DxŠxV)	TV s postoljem	1111x242.5x709.2mm	1226.2x240.9x774.7mm
	TV bez postolja	1111x78.2x640.4mm	1226.2x77.6x705.3mm
Težina (Neto težina)	TV s postoljem	7.7kg	9.79kg
	TV bez postolja	7.6kg	9.68kg
Radna temperatura	0°C-40°C		

10. PODEŠAVANJE TELEVIZORA (Korištenje daljinskog upravljača)

Prikažite ugrađeni E-priručnik koji sadrži informacije o ključnim funkcijama vašeg televizora.

Pokrenite E-priručnik

Pritisnite  gumb na daljinskom upravljaču i izaberite Podešavanja > Podrška > E-priručnik.

Uđite u Početni zaslon E-priručnika.

Pritisnite **INPUT** gumb na daljinskom upravljaču, Odaberite TV, zatim pritisnite  gumb na daljinskom upravljaču i odaberite E-priručnik.

Idite na poglavlje Uživajte u televiziji uživo kako biste saznali više o postavljanju značajki TV uživo.

Pritisnite **INPUT** gumb na daljinskom upravljaču i odaberite Vodič za povezivanje.

Idite na poglavlje Povezivanje s vanjskim uređajima kako biste saznali više o povezivanju vanjskih uređaja s vašim televizorom i kako ih postaviti.

Napomena:

- Ikona sa crnom pozadinom označava gumb na daljinskom upravljaču.

- Ikona sa sivom pozadinom označava ikone na TV zaslonu za odabir.



Početni Zaslon

Svim TV funkcijama može se pristupiti sa Početnog zaslona.

- Navigacijska traka
- Aplikacije

Napomena: Indikatori ili ikone mogu varirati ovisno o modelu/zemljama/regionu.

Prikaži Početni zaslon

Pritisnite  gumb na daljinskom upravljaču kako biste ušli u početni zaslon. Za izlazak s Početnog zaslona, pritisnite **INPUT** gumb na daljinskom upravljaču ili koristite navigacijske gumbe da biste premjestili fokus na  ikonu za unos na vrhu zaslona, pritisnite  gumb za ulaz i odaberite željeni izvor ulaza.

Koristite Navigacijsku traku

Navigacijska traka odnosi se na indikatore i ikone na vrhu početnog zaslona.

 **Pretraga:** Pretražite sadržaj koji želite.

 **Ulaz:** Izaberite ulazni izvor ovisno o uređaju koji je povezan sa vašim televizorom.

 **Postavke:** Upravljajte konfiguracijom TV-a.

 **Obavijesti:** Dopustite pojavljivanje skočnih obavijesti za korisne informacije i događaje koji se događaju s vašim televizorom, uključujući: **Reklame, Nove proizvode, Upozorenja i pravne izjave, Poruke sustava i obavijesti o Alexi.** Svaku od ovih obavijesti možete omogućiti/onemogućiti u postavkama u centru za obavijesti. Možete pogledati popis poruka o događajima koje je generirao TV.

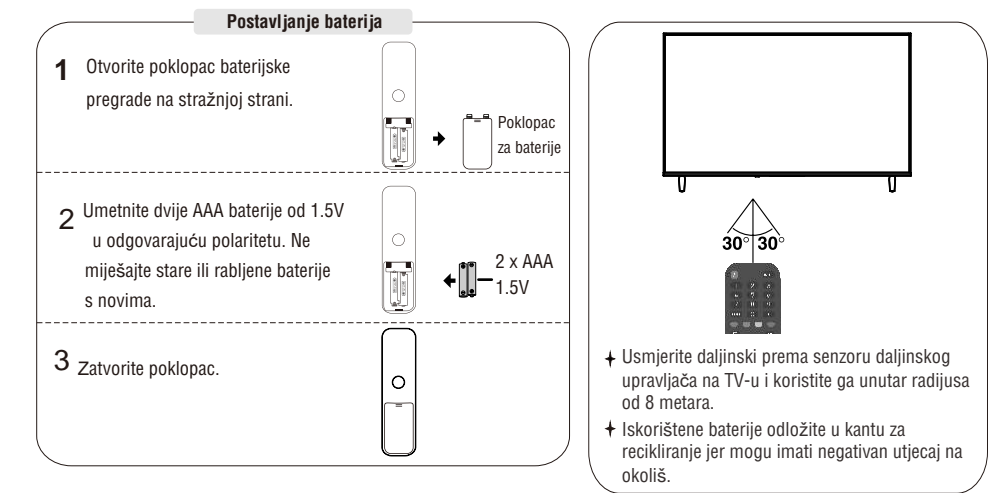

9.Pripremite daljinski upravljač



Napomena:

- Baterije bi trebale trajati oko godinu dana uz normalnu upotrebu (stvarna uporaba će varirati).
- Ako će TV ostati neaktivan dulje vrijeme, izvadite baterije iz daljinskog upravljača kako biste izbjegli moguću štetu zbog curenja.
- Ne miješajte stare i nove baterije ili različite vrste baterija.
- Ne bacajte baterije u vatru ili vodu.
- Baterije (paket baterija ili ugrađene baterije) ne smiju se izlagati pretjeranoj toplini poput sunčeve svjetlosti, vatre i slično.

Gumbi na daljinskom upravljaču

- Napajanje:** Uključuje i isključuje televizor.
- INPUT:** Pritisnite ovaj gumb za odabir izvora signala.
- Brojčani gumbi (0-9):** Izravan odabir kanala pomoću digitalnih gumba.
- Vodič:** Odaberite elektronički programski vodič, u DTV načinu prikazat će sve informacije o programu tijekom tjedna kada pritisnete ovu tipku.
- CH.LIST:** Prikazuje popis kanala.
- Gumbi u boji:** Koristi se u APLIKACIJAMA.
- IZBORNIK:** Prikazuje glavni izbornik ili izlazi iz trenutnog izbornika.
- Gumbi za kontrolu digitalnih medija:** Reproduciraj/pauziraj, pogledajte relevantne upute u odjeljku za reprodukciju medija.
- Strelice (gore/dolje/lijevo/desno):** Pritisnite tipku *gore, dolje, lijevo ili desno za pomicanje izbornika i promjenu vrijednosti stavke izbornika.*
- OK:** Potvrdite izbor.
-  Vraća se na prethodni zaslon.
- EXIT:** Izlazi iz izbornika.
- POČETNA STRANA** (): Pritisnite ovu tipku za prikaz početne stranice.
- VOL** (+ / -): Pritisnite ove tipke za podešavanje glasnoće.
- CH** (^ / v): Pritisnite ove tipke za promjenu kanala gore ili dolje.
- MUTE:** Pritisnite za isključivanje TV-a, pritisnite ponovno za nastavak zvuka.
- SUBTITLE:** U USB načinu, pritisnite ovaj gumb za promjenu titlova tijekom reprodukcije filma.
- TEXT:** Pritisnite za odabir načina teleteksta. **Napomena:** Daljinski upravljač može se razlikovati od gornjih slika ovisno o modelu proizvoda i regiji.
- INFO:** Pritisnite za prikaz informacija o trenutnom kanalu.
-  : Možete pritisnuti i držati gumb za uređivanje kako biste ponovo prilagodili.
- Gumbi za usluge strujanja:** Ako je mreža povezana, pritisnite ove gumbe za izravni prikaz usluge strujanja videa.

Napomena:

Neki gumbi i usluge možda neće biti dostupni ovisno o modelu ili regiji.



11. Rješavanje problema

Imate problema?

Nemojte brinuti, obično je rešenje lako.

Nakon automatskog ugađanja dostupni su samo neki kanali.	Provjerite ima li vaše područje pokrivenost digitalnim video emitiranjem. Pokušajte ponovno ili ručno ugoditi kanale koji nedostaju. Provjerite koristite li ispravnu vrstu antene.
Kanal se ne može odabrati.	Provjerite je li kanal blokiran u postavkama glavnog izbornika.
USB ne reproducira.	Provjerite je li USB kabel spojen i je li priključeno napajanje. Tvrdi disk nije formatiran. Provjerite je li USB kompatibilan i jesu li formati multimedijskih podataka podržani.
Slika je iskrivljena, postoje makroblokovi, mali blokovi, točkice, pikselizacija itd.	Sažimanje videosadržaja može izazvati izobličenje, osobito kod brzih pokreta, poput sportskih događaja i akcijskih filmova.
Buka iz zvučnika.	Provjerite kabelske veze, provjerite je li video kabel spojen na audio ulaz. Niska razina signala može uzrokovati izobličenje zvuka.
TV se automatski isključuje.	Provjerite je li mjerač vremena isključen u izborniku Postavke. Mjerač vremena za spavanje je možda uključen. Ako s određenog ulaza nema signala oko 10 minuta, TV će se isključiti.
TV se automatski uključuje.	Provjerite je li mjerač vremena paljenja postavljen na Uključeno u izborniku postavki.
Slika se ne prikazuje preko cijelog zaslona.	Crne trake sa svake strane bit će prikazane na HD kanalima kada se prikazuje SD (4:3) sadržaj. Crne trake na vrhu i dnu pojavit će se na filmovima koji imaju drugačiji omjer slike od vašeg TV-a. Postavite opciju veličine slike na vanjskom uređaju ili TV-u na cijeli zaslon.